

平成24年度 神奈川県ソフトバレー夏季大会 組合せ表

平成24年7月29日(日)  
厚木市荻野運動公園体育館

フリー、ブロンズの部

Aコート	1組	あつぎクラブ	ピーチファイターズ	scelto	ユニオン B
Bコート	2組	厚愛	J	PEACE	緑ヶ丘クラブ
Dコート	3組	疾風	TEAM黒澤	BOOKIES	C.PHOENIX B
Eコート	4組	Suns	サザンフォレスト	ユニオン A	みどりが丘
Fコート	5組	C.PHOENIX A	STELLA	ご近所物語	湘南石川

予選(4チームリーグ戦)の後、順位別決勝トーナメント戦を行う。

※1組の1.\*2.戦は、ブロンズの部の決勝戦。これ以外の試合はフリーの部クラスとする。

ゴールドの部

Gコート	6組	オアシス	笑楽倶楽部	あつぎクラブ	横浜モンステラ
------	----	------	-------	--------	---------

決勝戦(トーナメント戦)後、シルバーの部と交流戦を行う。

シルバーの部

Hコート	7組	みどりが丘	FUJIGAOKA	小鮎クラブ
------	----	-------	-----------	-------

決勝戦(3チームリーグ戦)後、ゴールドの部と交流戦を行う。

レディースの部

Iコート	8組	ジェッターズ A	mon mon	P&V
Jコート	9組	大和北	シャインマミーズA	TEAM黒澤
Kコート	10組	シャインマミーズB	SPW	ジェッターズB

予選(3チームリーグ戦)の後、順位別決勝リーグ戦を行う。

チーム表彰	フリーの部	1位G優勝、準優勝、2位G1位、3位G1位、4位G1位
	ブロンズの部	優勝
	ゴールドの部	優勝
	シルバーの部	優勝
	レディースの部	1位G優勝、準優勝

# 平成24年度 神奈川県ソフトバレー夏季大会 結果

2012年07月29日(日)

	フリー	レディース		ブロンズ	シルバー	ゴールド
1位G <b>優勝</b>	scelto	ジェッターズ A	<b>優勝</b>	あつぎクラブ	みどりが丘	オアシス
準優勝	STELLA	TEAM 黒澤				
2位G <b>1位</b>	緑ヶ丘クラブ					
3位G <b>1位</b>	ご近所物語					
4位G <b>1位</b>	J					

◆フリーの部 予選リーグ戦

予選は、3セット目は8:8から始める。

・フリー1組予選/Aコート(3セット目は8:8から始める)

チーム名	あつぎクラブ	ピーチファイターズ	scelto	ユニオン B	採点 勝敗	セット 率	ポイント 率	順位
あつぎクラブ	/	○ 15 - 8	× 8 - 15	× 16 - 17	1 - 2	0.50	1.01	3
		○ 15 - 9	× 14 - 16	× 13 - 15				
		-	-	-				
		A1	A3	A6				
ピーチファイターズ	× 8 - 15 × 9 - 15 - A1 × 0 - 2	○ 15 - 11	× 11 - 15	× 10 - 15	0 - 3	0.00	0.63	4
		○ 15 - 10	× 10 - 15	× 9 - 15				
		-	-	-				
		A5	A4	A4				
scelto	○ 15 - 8 ○ 16 - 14 - A3 ○ 2 - 0	○ 15 - 11	× 9 - 15	○ 15 - 9	3 - 0		1.52	1
		○ 15 - 10	× 8 - 15	○ 15 - 8				
		-	-	-				
		A5	A2	A2				
ユニオン B	○ 17 - 16 ○ 15 - 13 - A6 ○ 2 - 0	○ 15 - 10	× 9 - 15	○ 15 - 9	2 - 1	2.00	1.01	2
		○ 15 - 9	× 8 - 15	○ 15 - 8				
		-	-	-				
		A4	A2	A2				
試合順	対戦チーム	対戦チーム	審判チーム	審判補助チーム				
A1	あつぎクラブ	ピーチファイターズ	scelto	ユニオン B				
A2	scelto	ユニオン B	ピーチファイターズ	あつぎクラブ				
A3	あつぎクラブ	scelto	ユニオン B	ピーチファイターズ				
A4	ピーチファイターズ	ユニオン B	あつぎクラブ	scelto				
A5	scelto	ピーチファイターズ	ユニオン B	あつぎクラブ	審判:2チーム			
A6	ユニオン B	あつぎクラブ	ピーチファイターズ	scelto	審判:2チーム			

・フリー2組予選/Bコート(3セット目は8:8から始める)

チーム名	厚愛	J	PEACE	緑ヶ丘クラブ	採点 勝敗	セット 率	ポイント 率	順位
厚愛	/	○ 15 - 4	○ 15 - 9	× 5 - 15	3 - 0	6.00	1.28	1
		○ 15 - 12	○ 15 - 9	○ 17 - 15				
		-	-	○ 15 - 12				
		B1	B3	B6				
J	× 4 - 15 × 12 - 15 - B1 × 0 - 2	○ 15 - 9	× 9 - 15	× 11 - 15	0 - 3	0.00	0.61	4
		○ 15 - 12	× 12 - 15	× 7 - 15				
		-	-	-				
		B5	B4	B4				
PEACE	× 9 - 15 × 9 - 15 - B3 × 0 - 2	○ 15 - 9	○ 15 - 12	○ 16 - 14	1 - 2	0.75	0.87	3
		○ 15 - 12	-	× 9 - 15				
		-	-	× 10 - 15				
		B5	B2	B2				
緑ヶ丘クラブ	○ 15 - 5 × 15 - 17 × 12 - 15 B6 × 1 - 2	○ 15 - 11	× 14 - 16	○ 15 - 9	2 - 1	1.67	1.29	2
		○ 15 - 7	○ 15 - 9	○ 15 - 10				
		-	-	-				
		B4	B2	B2				
試合順	対戦チーム	対戦チーム	審判チーム	審判補助チーム				
B1	厚愛	J	PEACE	緑ヶ丘クラブ				
B2	PEACE	緑ヶ丘クラブ	J	厚愛				
B3	厚愛	PEACE	緑ヶ丘クラブ	J				
B4	J	緑ヶ丘クラブ	厚愛	PEACE				
B5	PEACE	J	緑ヶ丘クラブ	厚愛	審判:2チーム			
B6	緑ヶ丘クラブ	厚愛	J	PEACE	審判:2チーム			

・フリー3組予選/Dコート(3セット目は8:8から始める)

チーム名	疾風	TEAM黒澤	BOOKIES	C.PHOENIX B	採点 勝敗	セット 率	ポイント 率	順位
疾風		○ 15 - 7 ○ 15 - 11 D1 ○ 2 0	○ 15 - 9 × 14 - 16 × 14 - 16 D3 × 1 2	× 11 - 15 × 5 - 15 - D6 × 0 2	1 - 2	0.75	1.00	3
TEAM黒澤	× 7 - 15 × 11 - 15 - D1 × 0 2		× 13 - 15 × 8 - 15 - D5 × 0 2	× 9 - 15 × 10 - 15 - D4 × 0 2	0 - 3	0.00	0.64	4
BOOKIES	× 9 - 15 ○ 16 - 14 ○ 16 - 14 D3 ○ 2 1	○ 15 - 13 ○ 15 - 8 - D5 ○ 2 0		× 9 - 15 × 9 - 15 - D2 × 0 2	2 - 1	1.33	0.95	2
C.PHOENIX B	○ 15 - 11 ○ 15 - 5 - D6 ○ 2 0	○ 15 - 9 ○ 15 - 10 - D4 ○ 2 0	○ 15 - 9 ○ 15 - 9 - D2 ○ 2 0		3 - 0		1.70	1
試合順	対戦チーム	対戦チーム	審判チーム	審判補助チーム				
D1	疾風	TEAM黒澤	BOOKIES	C.PHOENIX B				
D2	BOOKIES	C.PHOENIX B	TEAM黒澤	疾風				
D3	疾風	BOOKIES	C.PHOENIX B	TEAM黒澤				
D4	TEAM黒澤	C.PHOENIX B	疾風	BOOKIES				
D5	BOOKIES	TEAM黒澤	C.PHOENIX B	疾風	審判:2チーム			
D6	C.PHOENIX B	疾風	TEAM黒澤	BOOKIES	審判:2チーム			

・フリー4組予選/Eコート(3セット目は8:8から始める)

チーム名	Suns	サザンフォレスト	ユニオン A	みどりが丘	採点 勝敗	セット 率	ポイント 率	順位
Suns		× 16 - 17 × 16 - 17 - E1 × 0 2	○ 17 - 16 × 9 - 15 ○ 15 - 12 E3 ○ 2 1	× 11 - 15 × 16 - 17 - E6 × 0 2	1 - 2	0.40	0.92	4
サザンフォレスト	○ 17 - 16 ○ 17 - 16 - E1 ○ 2 0		× 10 - 15 × 8 - 15 - E5 × 0 2	○ 15 - 9 × 10 - 15 × 11 - 15 E4 × 1 2	1 - 2	0.75	0.87	3
ユニオン A	× 16 - 17 ○ 15 - 9 × 12 - 15 E3 × 1 2	○ 15 - 10 ○ 15 - 8 - E5 ○ 2 0		× 12 - 15 ○ 15 - 8 × 11 - 15 E2 × 1 2	1 - 2	1.00	1.14	2
みどりが丘	○ 15 - 11 ○ 17 - 16 - E6 ○ 2 0	× 9 - 15 ○ 15 - 10 ○ 15 - 11 E4 ○ 2 1	○ 15 - 12 × 8 - 15 ○ 15 - 11 E2 ○ 2 1		3 - 0	3.00	1.08	1
試合順	対戦チーム	対戦チーム	審判チーム	審判補助チーム				
E1	Suns	サザンフォレスト	ユニオン A	みどりが丘				
E2	ユニオン A	みどりが丘	サザンフォレスト	Suns				
E3	Suns	ユニオン A	みどりが丘	サザンフォレスト				
E4	サザンフォレスト	みどりが丘	Suns	ユニオン A				
E5	ユニオン A	サザンフォレスト	みどりが丘	Suns	審判:2チーム			
E6	みどりが丘	Suns	サザンフォレスト	ユニオン A	審判:2チーム			

・フリー5組予選／Fコート(3セット目は8:8から始める)

チーム名	C.PHOENIX A	STELLA	ご近所物語	湘南石川	採点 勝敗	セット 率	ポイント 率	順位
C.PHOENIX A		x 8 - 15 ○ 17 - 15 x 11 - 15 F1 x 1 2	○ 15 - 12 ○ 15 - 8 - F3 ○ 2 0	○ 15 - 10 ○ 15 - 8 - F6 ○ 2 0	2 - 1	2.50	1.16	2
STELLA	○ 15 - 8 x 15 - 17 ○ 15 - 11 F1 ○ 2 1		x 16 - 17 ○ 15 - 10 ○ 17 - 15 F5 ○ 2 1	○ 15 - 3 ○ 15 - 5 - F4 ○ 2 0	3 - 0	3.00	1.43	1
ご近所物語	x 12 - 15 x 8 - 15 - F3 x 0 2	○ 17 - 16 x 10 - 15 x 15 - 17 F5 x 1 2		○ 15 - 9 ○ 15 - 12 - F2 ○ 2 0	1 - 2	0.75	0.93	3
湘南石川	x 10 - 15 x 8 - 15 - F6 x 0 2	x 3 - 15 x 5 - 15 - F4 x 0 2	x 9 - 15 x 12 - 15 - F2 x 0 2		0 - 3	0.00	0.52	4

試合順	対戦チーム	対戦チーム	審判チーム	審判補助チーム
F1	C.PHOENIX A	STELLA	ご近所物語	湘南石川
F2	ご近所物語	湘南石川	STELLA	C.PHOENIX A
F3	C.PHOENIX A	ご近所物語	湘南石川	STELLA
F4	STELLA	湘南石川	C.PHOENIX A	ご近所物語
F5	ご近所物語	STELLA	湘南石川	C.PHOENIX A
F6	湘南石川	C.PHOENIX A	STELLA	ご近所物語

審判:2チーム  
審判:2チーム

◆フリーの部 決勝トーナメント戦

・フリー1位G Aコート

審判は、1試合目は2試合目の二チームで。  
2試合目以降は、主:負けチーム、(補助:勝ちチーム)で。

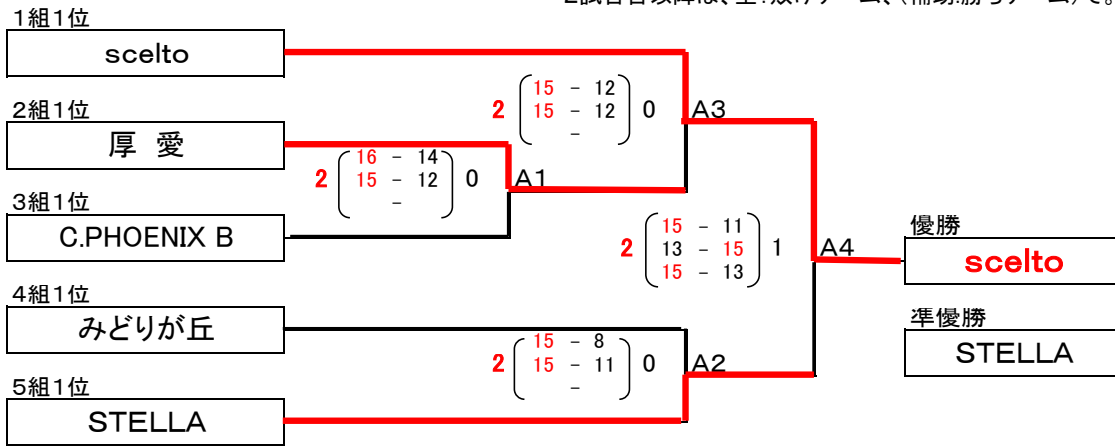

・フリー2位G Bコート

審判は、1試合目は2試合目の二チームで。  
2試合目以降は、主:負けチーム、(補助:勝ちチーム)で。

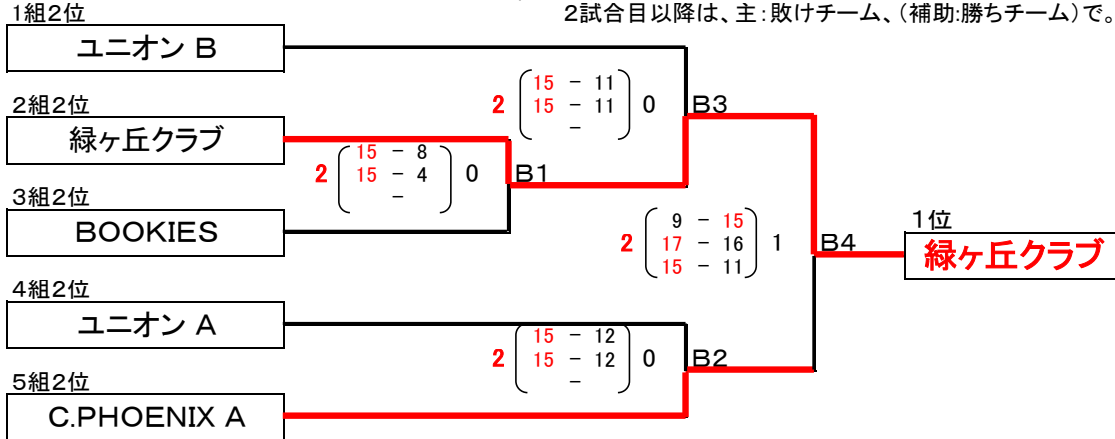

・フリー3位G Dコート

審判は、1試合目は2試合目の二チームで。  
2試合目以降は、主:負けチーム、(補助:勝ちチーム)で。

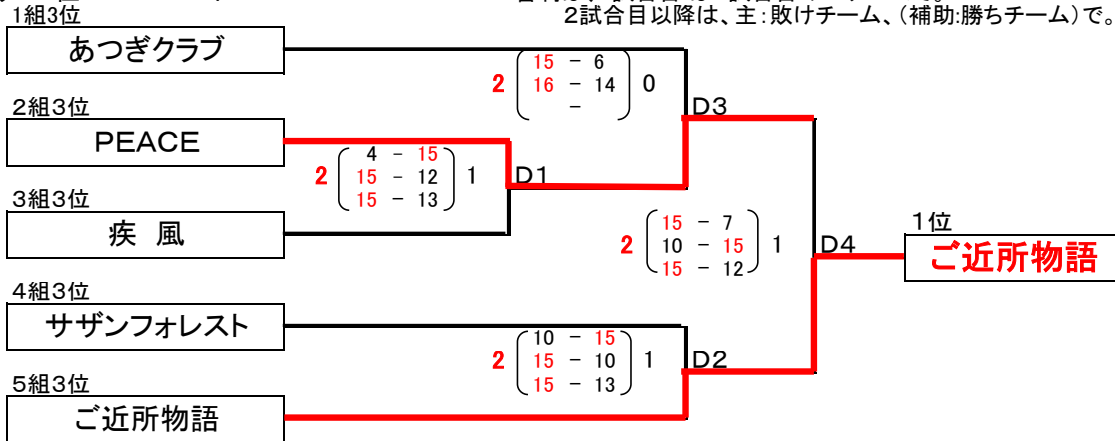

・フリー4位G Eコート

審判は、1試合目は2試合目の二チームで。  
2試合目以降は、主:負けチーム、(補助:勝ちチーム)で。

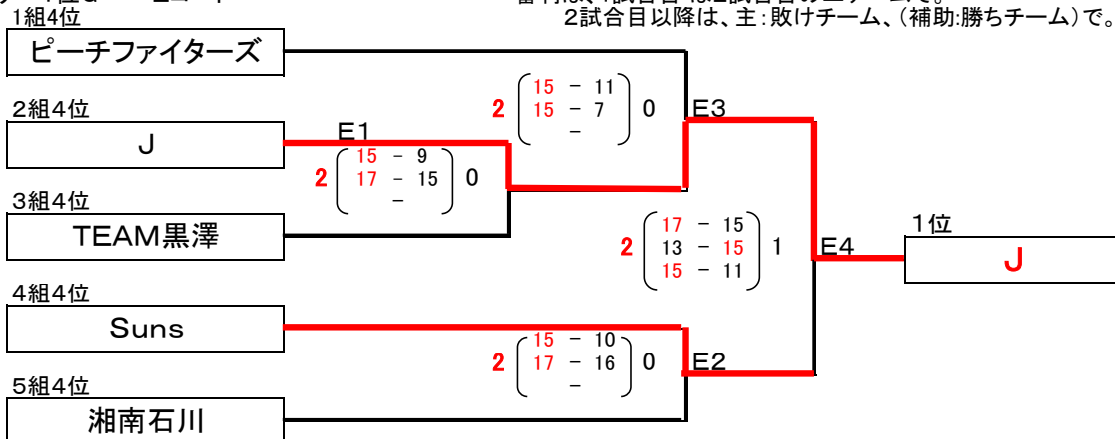

◆シルバーの部決勝/レディースの部予選

・シルバーの部決勝7組/1コート

チーム名	みどりが丘	FUJIGAOKA	小鮎クラブ	採点 勝敗	セット率	ポイント率	順位
みどりが丘		○ 15 - 8 ○ 15 - 13 11 ○ 2 0	× 7 - 15 ○ 15 - 12 ○ 15 - 12 ○ 2 1	2 - 0	4.00	1.12	1
FUJIGAOKA	× 8 - 15 × 13 - 15 11 × 0 2		× 11 - 15 × 8 - 15 13 × 0 2	0 - 2	0.00	0.67	3
小鮎クラブ	○ 15 - 7 × 12 - 15 × 12 - 15 15 × 1 2	○ 15 - 11 ○ 15 - 8 13 ○ 2 0		1 - 1	1.50	1.23	2

・レディースの部予選8組/1コート

チーム名	ジェッターズ A	mon mon	P&V	採点 勝敗	セット率	ポイント率	順位
ジェッターズ A		○ 15 - 11 ○ 17 - 16 12 ○ 2 0	○ 15 - 9 ○ 15 - 2 16 ○ 2 0	2 - 0		1.63	1
mon mon	× 11 - 15 × 16 - 17 12 × 0 2		× 12 - 15 ○ 15 - 10 ○ 15 - 12 14 ○ 2 1	1 - 1	0.67	1.00	2
P&V	× 9 - 15 × 2 - 15 16 × 0 2	○ 15 - 12 × 10 - 15 × 12 - 15 14 × 1 2		0 - 2	0.25	0.67	3
試合順	対戦チーム	対戦チーム	審判チーム	審判補助			
11(シルバー)	みどりが丘	FUJIGAOKA	小鮎クラブ	P&V			
12	ジェッターズ A	mon mon	P&V	みどりが丘			
13(シルバー)	FUJIGAOKA	小鮎クラブ	みどりが丘	ジェッターズ A			
14	mon mon	P&V	ジェッターズ A	FUJIGAOKA			
15(シルバー)	小鮎クラブ	みどりが丘	FUJIGAOKA	mon mon			
16	P&V	ジェッターズ A	mon mon	小鮎クラブ			

・レディースの部予選9組/Jコート

チーム名	大和北	シャインマミーズA	TEAM黒澤	採点 勝敗	セット率	ポイント率	順位
大和北		○ 17 - 15 × 6 - 15 ○ 15 - 13 J1 ○ 2 1	× 11 - 15 × 5 - 15 - J5 × 0 2	1 - 1	0.67	0.74	3
シャインマミーズA	× 15 - 17 ○ 15 - 6 × 13 - 15 J1 × 1 2		× 12 - 15 ○ 15 - 7 ○ 15 - 4 J3 ○ 2 1	1 - 1	1.00	1.33	2
TEAM黒澤	○ 15 - 11 ○ 15 - 5 - J5 ○ 2 0	○ 15 - 12 × 7 - 15 × 4 - 15 J3 × 1 2		1 - 1	1.50	0.97	1

・レディースの部予選10組/1コート

チーム名	シャインマミーズB	SPW	ジェッターズB	採点 勝敗	セット率	ポイント率	順位
シャインマミーズB		× 13 - 15 × 9 - 15 - J2 × 0 2	○ 16 - 14 ○ 16 - 14 - J6 ○ 2 0	1 - 1	1.00	0.93	2
SPW	○ 15 - 13 ○ 15 - 9 - J2 ○ 2 0		○ 15 - 10 ○ 15 - 8 - J4 ○ 2 0	2 - 0		1.50	1
ジェッターズB	× 14 - 16 × 14 - 16 - J6 × 0 2	× 10 - 15 × 8 - 15 - J4 × 0 2		0 - 2	0.00	0.74	3
試合順	対戦チーム	対戦チーム	審判チーム	審判補助			
J1	大和北	シャインマミーズA	TEAM黒澤	ジェッターズB			
J2	シャインマミーズB	SPW	ジェッターズB	大和北			
J3	シャインマミーズA	TEAM黒澤	大和北	シャインマミーズB			
J4	SPW	ジェッターズB	シャインマミーズB	シャインマミーズA			
J5	TEAM黒澤	大和北	シャインマミーズA	SPW			
J6	ジェッターズB	シャインマミーズB	SPW	TEAM黒澤			

◆ゴールドの部 決勝/Gコート

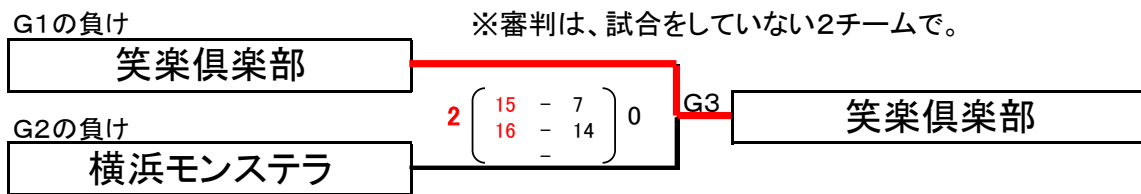
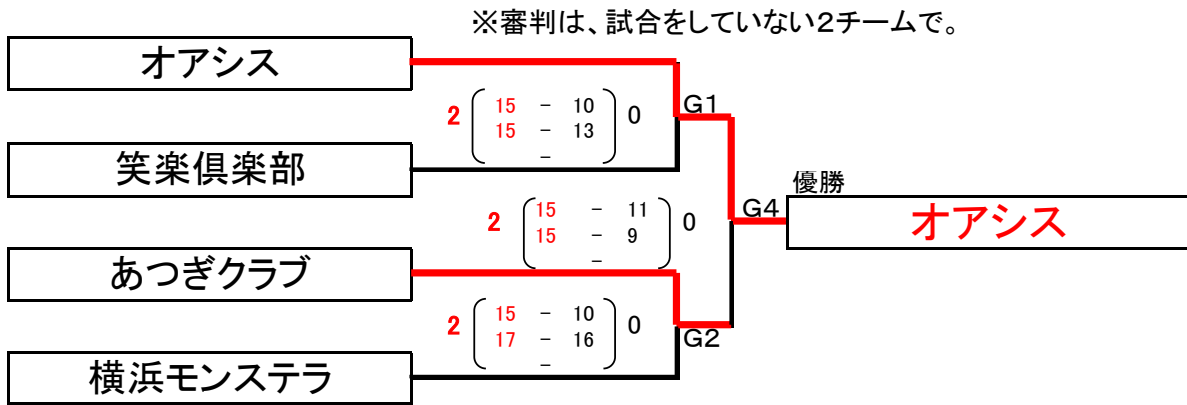

◆シルバーの部、ゴールドの部 交流戦/F、Gコート

※試合形式は、調整させてもらう場合があります。

審判は、F1はゴールド1位チームで。G1はG2の二チームで。  
2試合目以降は、主:負けチーム、(補助:勝ちチーム)で。

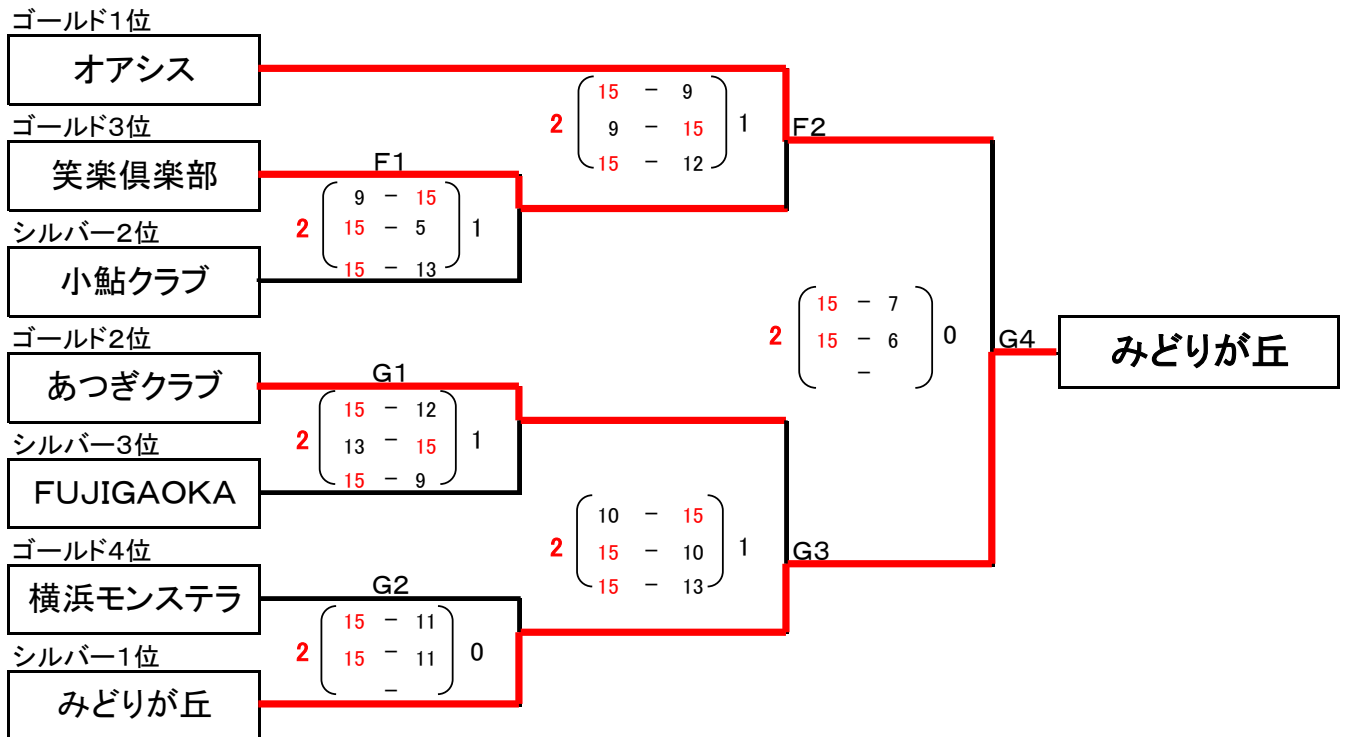



◆レディースの部決勝

・レディースの部1位G/Hコート

チーム名	ジェッターズ A	TEAM黒澤	SPW	採点 勝敗	セット率	ポイント 率	順位
ジェッターズ A		○ 17 - 15 × 11 - 15 ○ 15 - 10 H1 ○ 2	× 10 - 15 ○ 15 - 8 ○ 17 - 16 H3 ○ 2	2 - 0	2.00	1.08	1
TEAM黒澤	× 15 - 17 ○ 15 - 11 × 10 - 15 H1 × 1 - 2		○ 15 - 11 ○ 15 - 11 - H2 ○ 2	1 - 1	1.50	1.08	2
SPW	○ 15 - 10 × 8 - 15 × 16 - 17 H3 × 1 - 2	× 11 - 15 × 11 - 15 - H2 × 0 - 2		0 - 2	0.25	0.85	3
試合順	対戦チーム	対戦チーム	審判チーム				
H1	ジェッターズ A	TEAM黒澤	SPW				
H2	TEAM黒澤	SPW	ジェッターズ A				
H3	SPW	ジェッターズ A	TEAM黒澤				

・レディースの部2位G/Iコート

チーム名	mon mon	シャインマミーズA	シャインマミーズB	採点 勝敗	セット率	ポイント 率	順位
mon mon		○ 15 - 12 × 9 - 15 × 11 - 15 I1 × 1 - 2	○ 15 - 10 × 11 - 15 ○ 15 - 8 I3 ○ 2	1 - 1	1.00	1.01	2
シャインマミーズA	× 12 - 15 ○ 15 - 9 ○ 15 - 11 I1 ○ 2		○ 15 - 2 ○ 15 - 11 - I2 ○ 2	2 - 0	4.00	1.50	1
シャインマミーズB	× 10 - 15 ○ 15 - 11 × 8 - 15 I3 × 1 - 2	× 2 - 15 × 11 - 15 - I2 × 0 - 2		0 - 2	0.25	0.65	3
試合順	対戦チーム	対戦チーム	審判チーム				
I1	mon mon	シャインマミーズA	シャインマミーズB				
I2	シャインマミーズA	シャインマミーズB	mon mon				
I3	シャインマミーズB	mon mon	シャインマミーズA				

・レディースの部3位G/Jコート

チーム名	P&V	大和北	ジェッターズB	採点 勝敗	セット率	ポイント 率	順位
P&V		× 7 - 15 ○ 15 - 9 × 15 - 17 J1 × 1 - 2	× 9 - 15 ○ 15 - 11 × 11 - 15 J3 × 1 - 2	0 - 2	0.50	0.88	3
大和北	○ 15 - 7 × 9 - 15 ○ 17 - 15 J1 ○ 2		× 8 - 15 ○ 15 - 11 ○ 16 - 14 J2 ○ 2	2 - 0	2.00	1.04	1
ジェッターズB	○ 15 - 9 × 11 - 15 ○ 15 - 11 J3 ○ 2	○ 15 - 8 × 11 - 15 × 14 - 16 J2 × 1 - 2		1 - 1	1.00	1.09	2
試合順	対戦チーム	対戦チーム	審判チーム				
J1	P&V	大和北	ジェッターズB				
J2	大和北	ジェッターズB	P&V				
J3	ジェッターズB	P&V	大和北				